

# オフィス金庫

UL + ㊦ 耐火性能に2つの安全マーク

コンゴアの限りない研究と、開発から生まれたスーパーオフィス金庫。その優秀性は、世界で最も苛酷なテストULマーク獲得をもって実証しました。UL2時間・1時間の耐火性能、㊦2時間・1時間の耐火性能は他に類をみません。勿論、防盜性能にも数々の魅力が生きています。

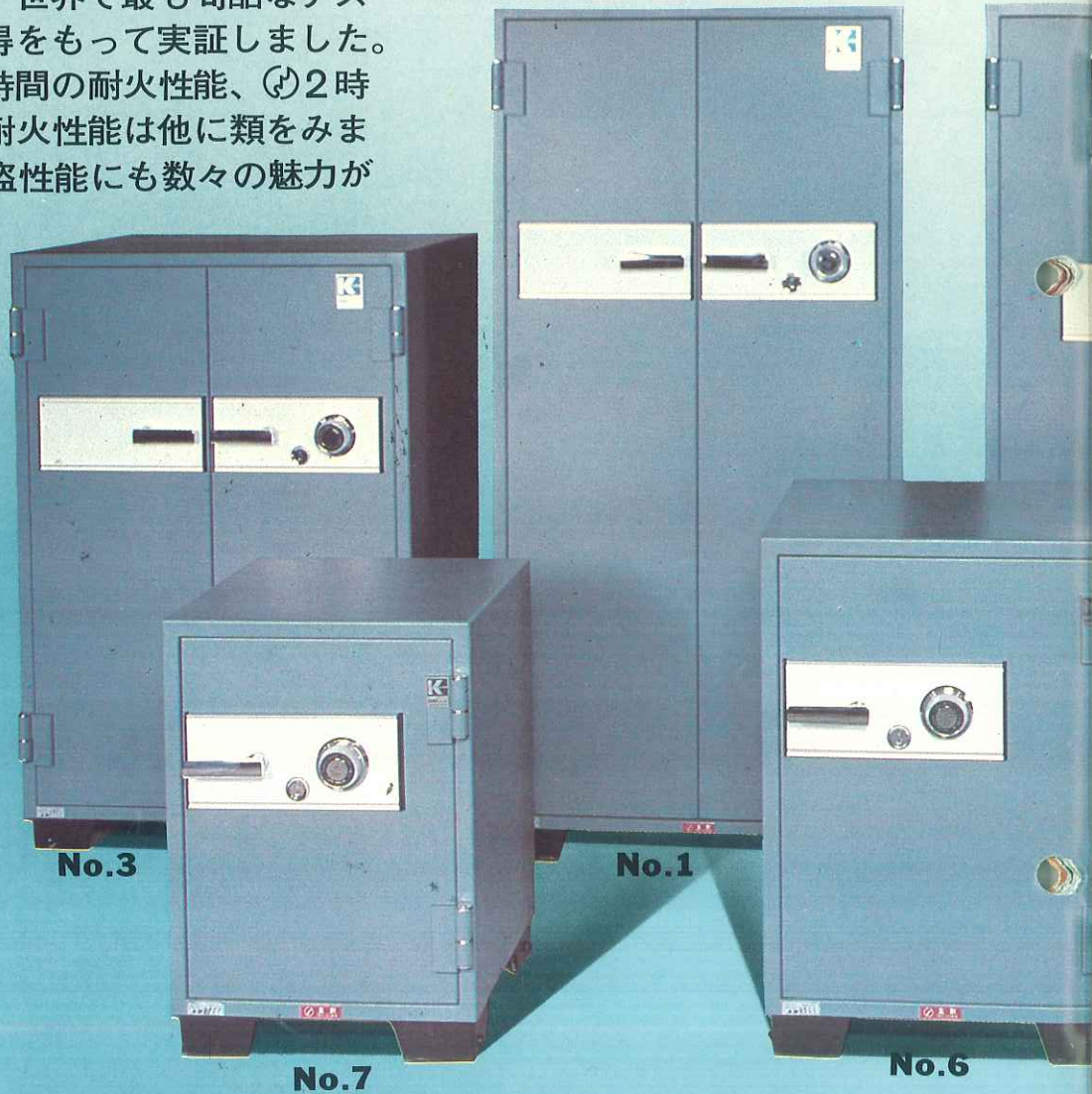

## ● 完璧な施錠装置

1/100万の確率のダイヤル変換符号錠。6本ピンのシリンダー錠が完璧な防盜性をお約束します。

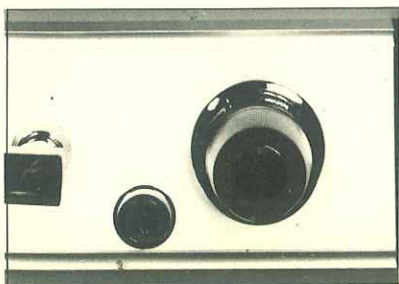

## ● ワンタッチ式ハンドル

開けた扉を軽く押して下さい。扉はピッタリとしまります。スーパー金庫全機種に採用しました。

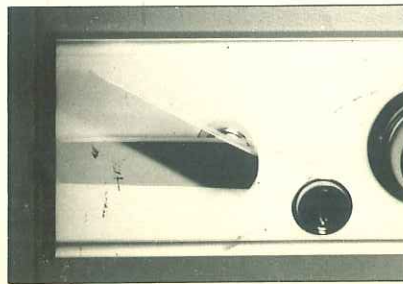

## ● 調節自在の棚板

収納品の大きさに応じて自由に棚板の上下移動ができます。

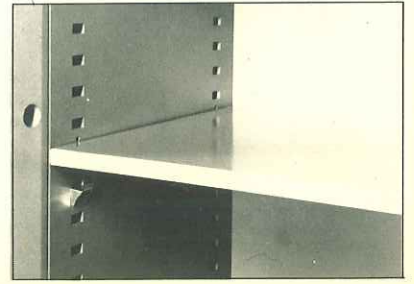



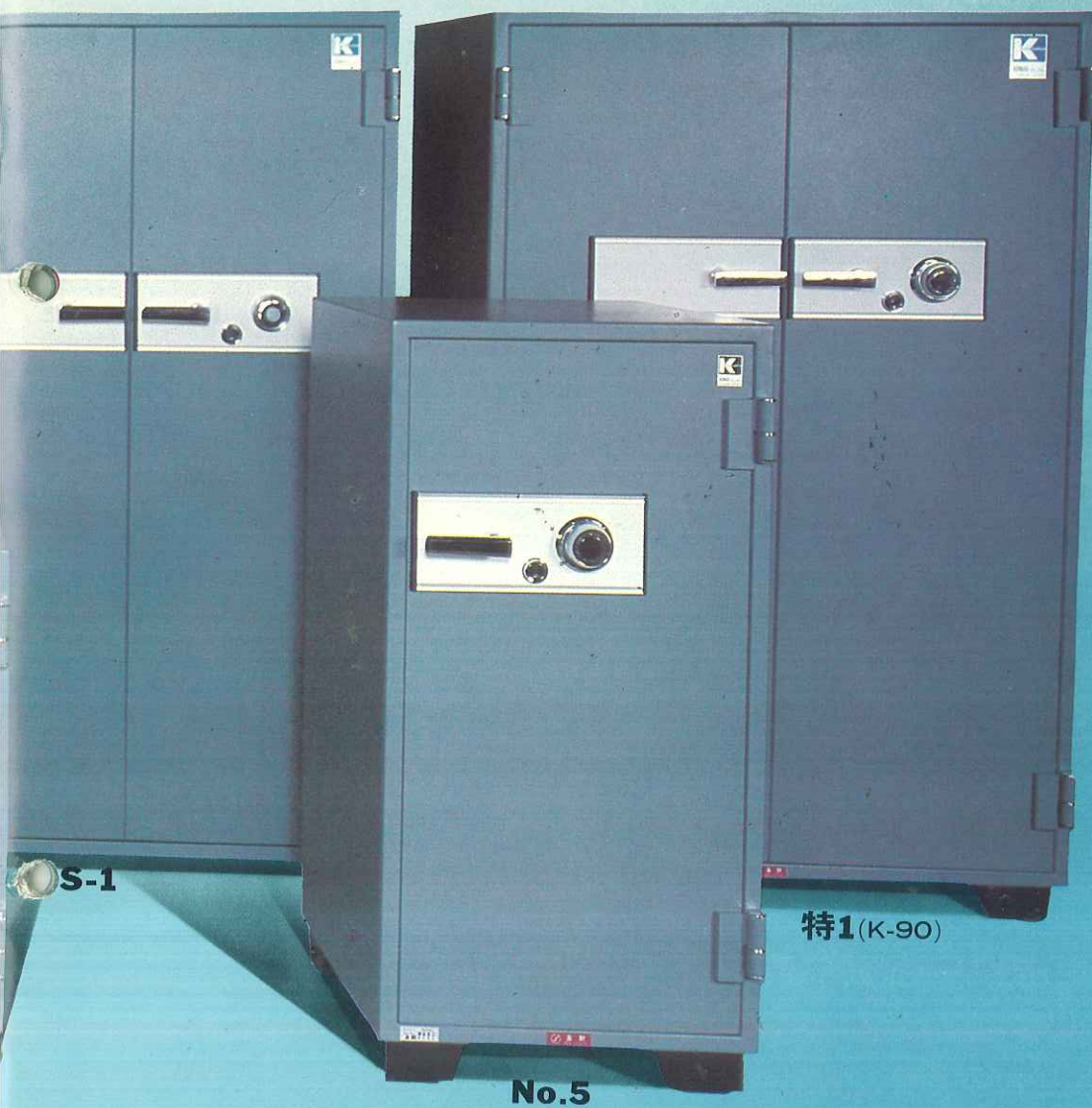

## オフィス金庫用 オプションパーツ

### ●片扉用



### ●両扉用



### 1. 内引出し

金庫内部の下位置に簡単に取り付けができます。小物品の保管、さらに施錠付ですので、貴重品の2重保管に使用できます。

### 2. 非常警報装置

金庫の盗難を2重にガードします。



警報装置は内蔵式でハンドルにさわれば、バッテリーにより警報を発します。





# 金庫に求められる本質『防盜性・耐火』



## No. 7 IHR 2HR

	H(高さ)	W(幅)	D(奥行)
外寸	750	520	520
内寸	520	370	343

内容積 66ℓ 重量 130kg  
 附属品 棚板1枚

オプション

●内引出し

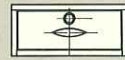

●ベル付



寸法単位  
 はすべて  
 mmです。

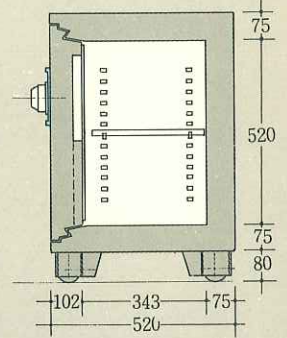
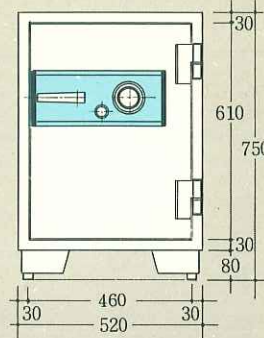

## No. 6 IHR 2HR

	H(高さ)	W(幅)	D(奥行)
外寸	880	600	600
内寸	650	450	423

内容積 124ℓ 重量 160kg  
 附属品 棚板2枚

オプション

●内引出し

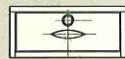

●ベル付



寸法単位  
 はすべて  
 mmです。

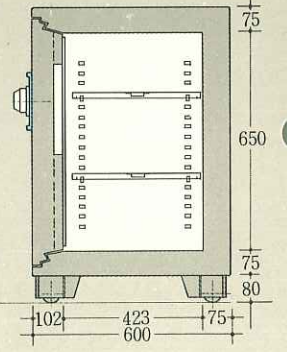
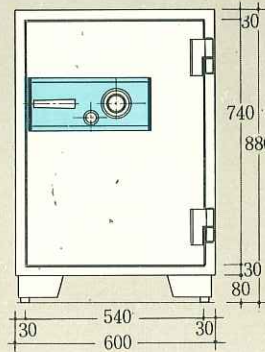

## No. 5 IHR 2HR

	H(高さ)	W(幅)	D(奥行)
外寸	1,250	600	600
内寸	1,020	450	423

内容積 195ℓ 重量 220kg  
 附属品 棚板3枚 (310kg)

オプション

●内引出し

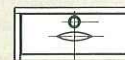

●ベル付



寸法単位  
 はすべて  
 mmです。

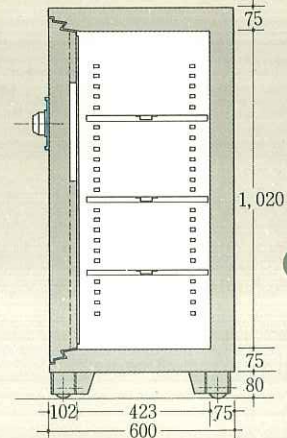
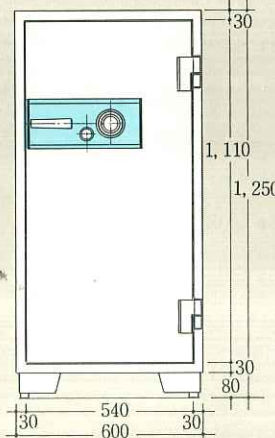

## No. 3

	H(高さ)	W(幅)	D(奥行)
外寸	1,300	860	720
内寸	1,070	710	543

内容積 413ℓ 重量 360kg  
 附属品 棚板3枚

オプション

●内引出し

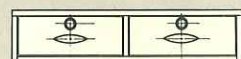

●ベル付



寸法単位  
 はすべて  
 mmです。

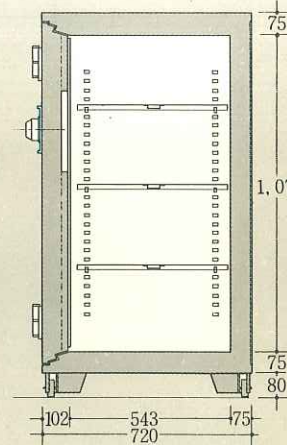
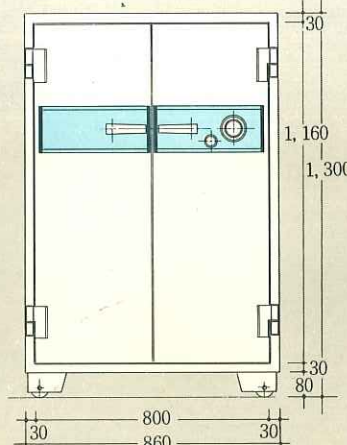



性』をどこまでも追求しました。



## No.1 2TS

	H(高さ)	W(幅)	D(奥行)
外寸	1,810	860	720
内寸	1,580	710	543

内容量 610ℓ 重量 480kg  
 附属品 棚板5枚

オプション

●内引出し

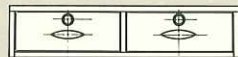

●ベル付



寸法単位  
 はすべて  
 mmです。

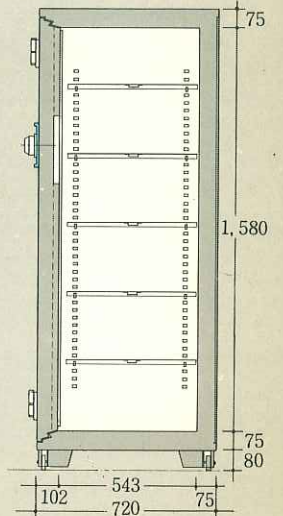
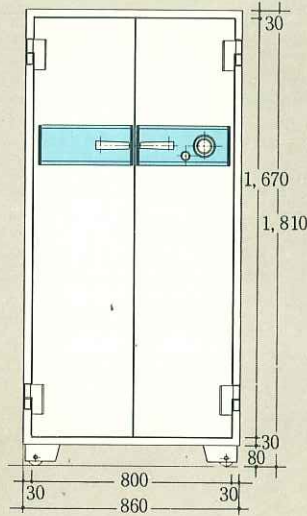

## 特1 (K-90) 2TS

	H(高さ)	W(幅)	D(奥行)
外寸	1,810	1,135	720
内寸	1,580	985	543

内容量 846ℓ 重量 550kg  
 附属品 棚板5枚

オプション

●内引出し

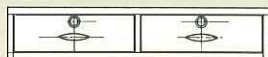

●ベル付



寸法単位  
 はすべて  
 mmです。

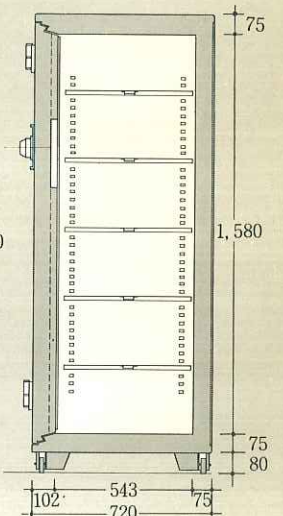
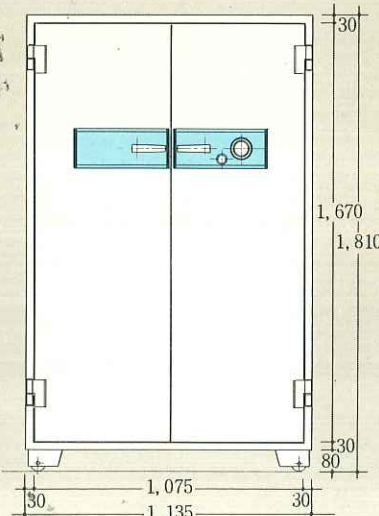

## S-1 ITS

	H(高さ)	W(幅)	D(奥行)
外寸	1,810	1,056	641
内寸	1,590	916	472

内容量 687ℓ 重量 505kg  
 附属品 棚板4枚

オプション

●内引出し

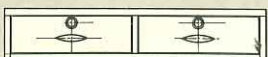

●ベル付



寸法単位  
 はすべて  
 mmです。

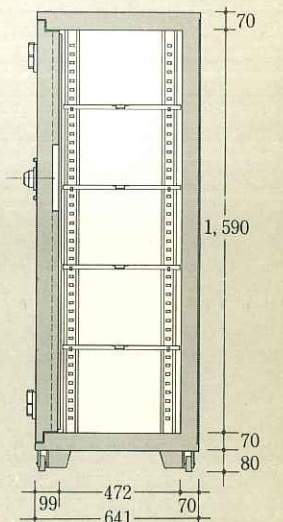
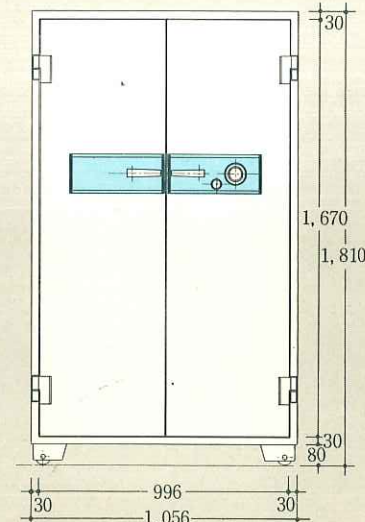



# S-1 ITS

	H(高さ)	W(幅)	D(奥行)
外寸	1,810	1,056	641
内寸	1,590	916	472

内容積 687ℓ 重量 505kg  
 附属品 棚板4枚

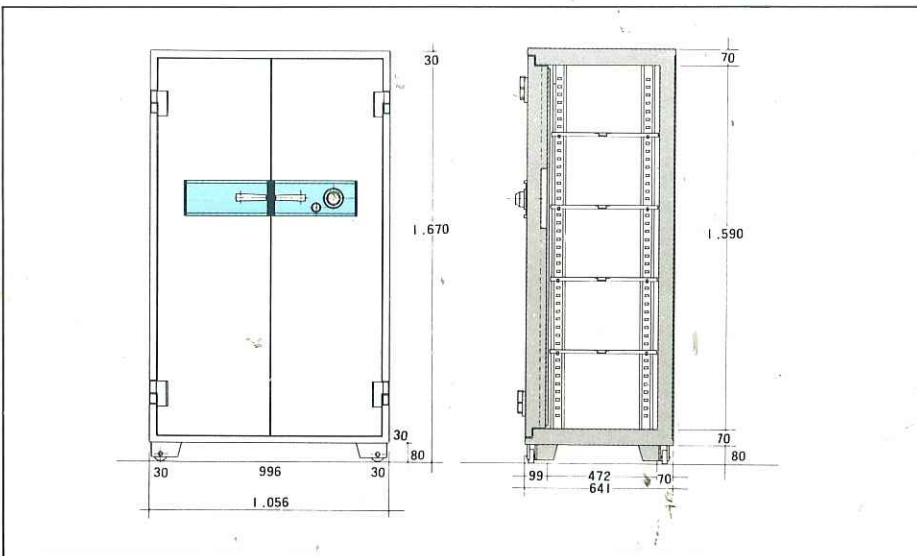





## No.10 ②TS

	H (高さ)	W (幅)	D (奥行)
外 寸	1,810	1,060	696
内 寸	1,550	900	500

内容積 698ℓ 重量 570kg  
 附属品 棚板5枚

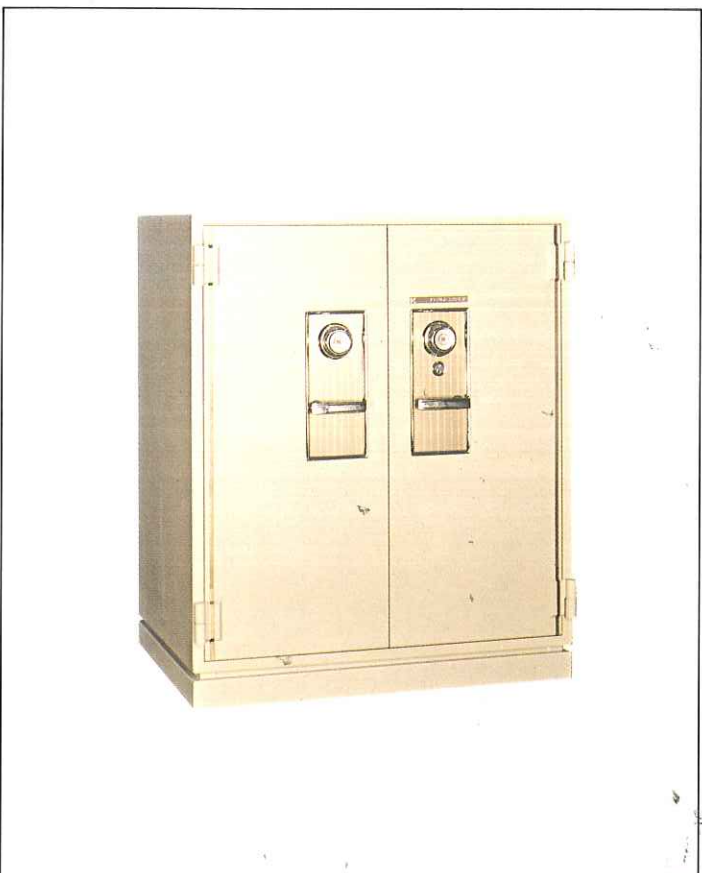
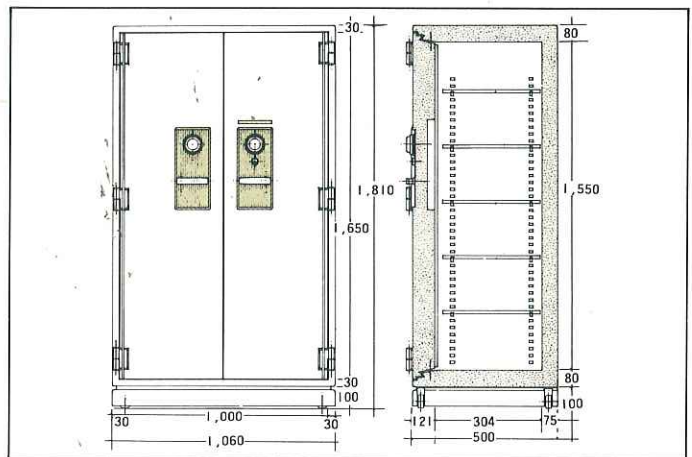

## No.20 ②TS

	H (高さ)	W (幅)	D (奥行)
外 寸	1,270	1,060	696
内 寸	1,010	900	500

内容積 455ℓ 重量 420kg  
 附属品 棚板3枚

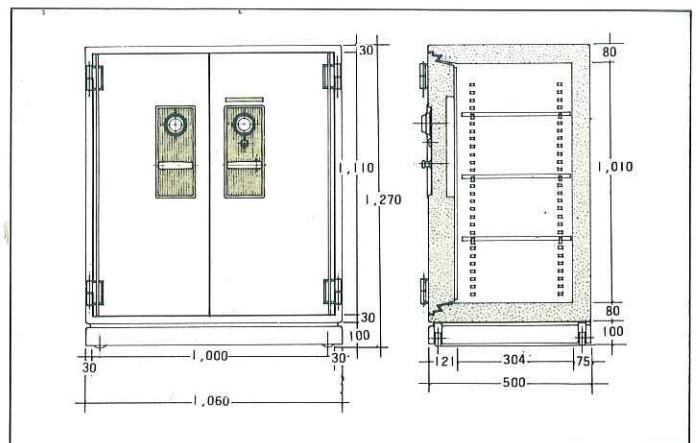

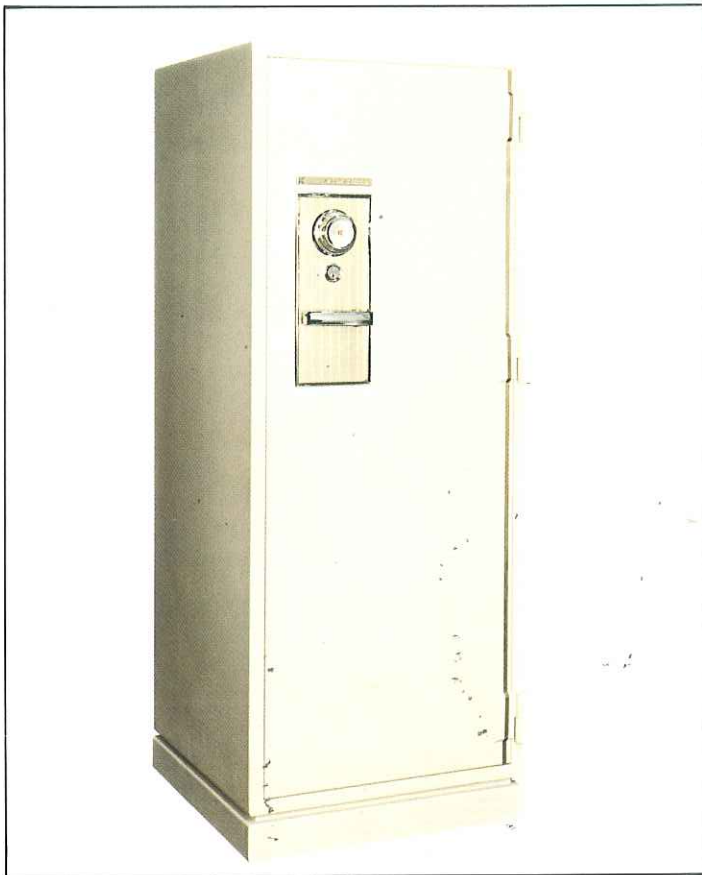

## No.30 ②TS

	H (高さ)	W (幅)	D (奥行)
外寸	1,620	610	640
内寸	1,360	450	444

内容積 272ℓ 重量 330kg

附属品 棚板4枚

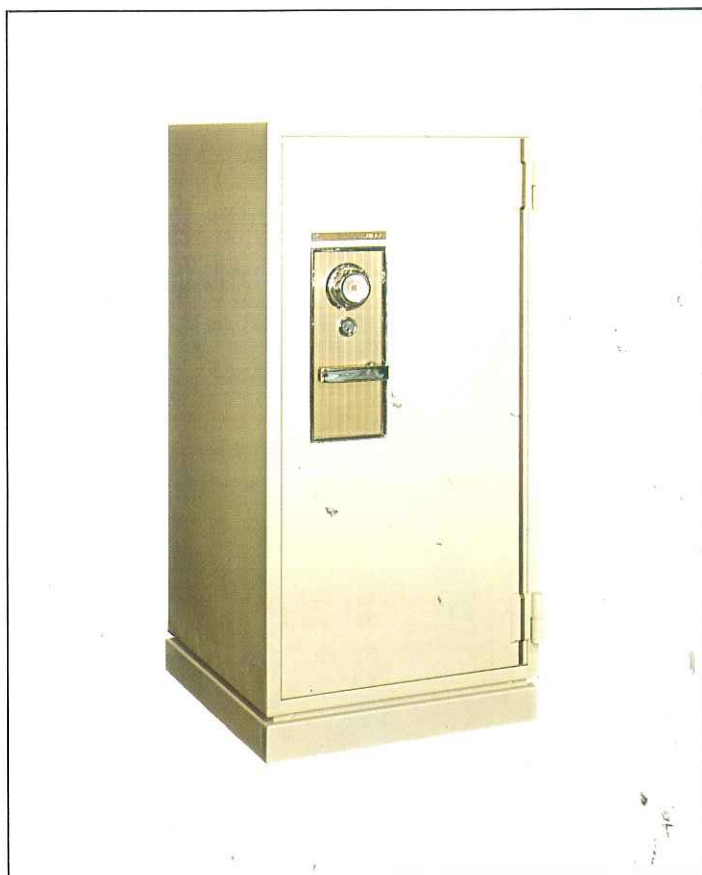
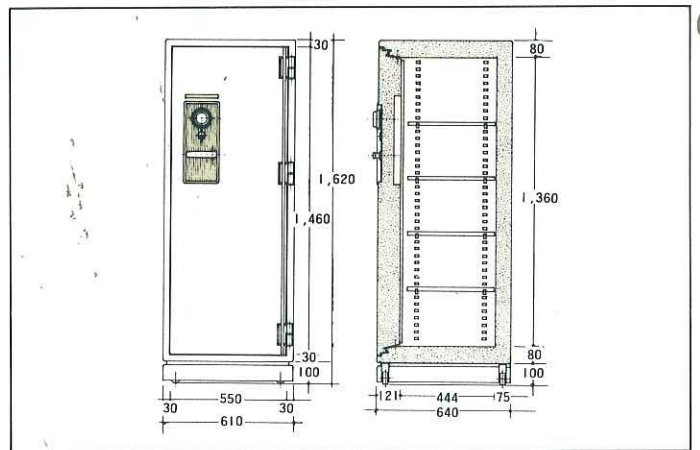

## No.50 ②TS

	H (高さ)	W (幅)	D (奥行)
外寸	1,270	610	640
内寸	1,010	450	444

内容積 202ℓ 重量 260kg (310kg)

附属品 棚板3枚

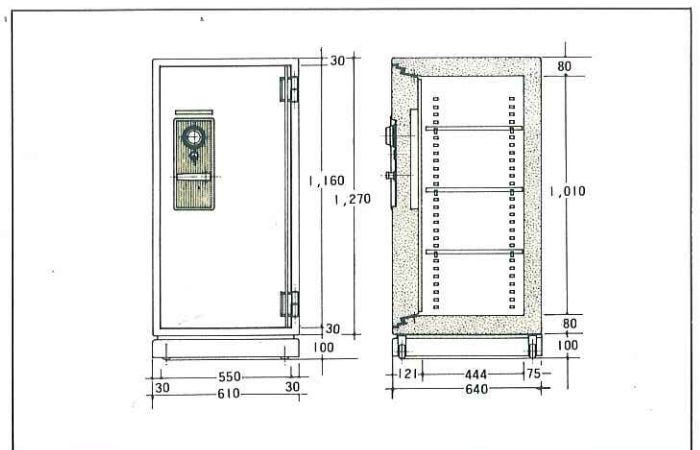



## No.60 ②TS

	H (高さ)	W (幅)	D (奥行)
外 寸	950	610	640
内 寸	690	450	444

内容積 138ℓ 重量 210kg  
 附属品 棚板2枚

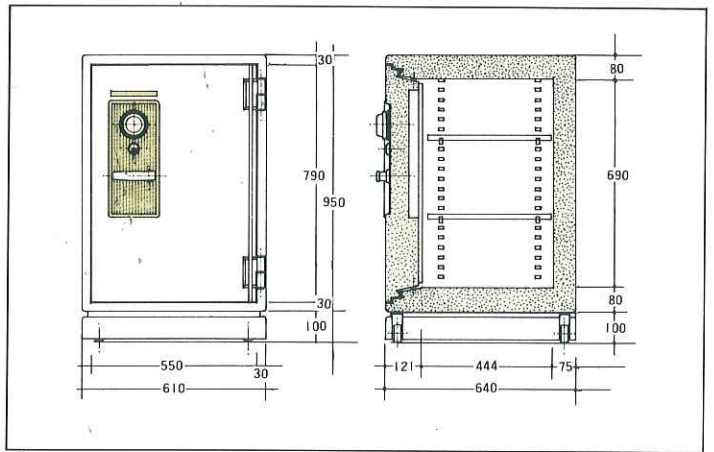

## No.70 ②TS

	H (高さ)	W (幅)	D (奥行)
外 寸	770	610	640
内 寸	510	450	444

内容積 102ℓ 重量 170kg  
 附属品 棚板1枚

